

# Самоходная установка для нанесения полос дорожной разметки LineLazer V 250мм 98:2

3A4492D

RU

**Для нанесения материалов дорожной разметки.**

**Только для использования с жидким инициатором бензоилпероксидом (BPO) Venox® L-40LV.**

**Только для профессионального использования.**

**Только для использования на открытом воздухе.**

**Не предназначено для использования на опасных участках или во взрывоопасных средах.**

*Максимальная рабочая скорость: 16 км/ч (10 миль/ч)*

*Максимальное рабочее давление: 20,7 МПа (207 бар, 3000 фунтов на кв. дюйм)*

## Модель 17G589



### Важные инструкции по технике безопасности

Прочтите все предупреждения и инструкции, содержащиеся в настоящем и сопутствующих руководствах, а также в руководстве по эксплуатации двигателя. Ознакомьтесь с органами управления и надлежащим использованием этого оборудования. Сохраните эти инструкции.

Оборудование показано с установленным комплектом второго пистолета (17K319), предоставляемым в качестве опции.



### Сопутствующие руководства

Эксплуатация установки LL V 250 DC	3A3393
Эксплуатация установки LL V 250 DC (на французском языке)	3A3760
Эксплуатация установки LL V 250 DC (на испанском языке)	3A3759
Глобальные символы	334224
Ремонт и детали установки LL V 250 DC	3A3394
Система подачи стеклошариков под давлением	332230
Комплект пистолета для стеклошариков	332226
Пистолет для стеклошариков	308612
Объемный насос	309277
Пистолет для безвоздушного распыления	308491
Напорный бак емкостью 7,6 л	308370
Ремонт и детали установки LL V 250 DC (на французском языке)	3A3710
Ремонт и детали установки LL V 250 DC (на испанском языке)	3A3711
Комплект второго пистолета установки LL 250ММА 98:2	3A3476









# Содержание

<b>Предупреждения</b> .....	3	<b>Поиск и устранение неисправностей</b> .....	18
<b>Важная информация о бензоилпероксиде (ВРО)</b> ..	6	<b>Детали смесительного коллектора 17H095</b> .....	19
<b>Идентификация компонентов</b> .....	7	<b>Детали рычажного механизма для вспомогательного насоса</b> .....	20
<b>Эксплуатация</b> .....	8	<b>Вспомогательный насос подачи ВРО 17H093</b> .....	21
Процедура сброса давления .....	8	Список деталей для вспомогательного насоса подачи ВРО 17H093 .....	22
Предохранитель спускового механизма .....	8	<b>Фитинги вспомогательного насоса 17H093</b> .....	23
Промывочная консервационная жидкость .....	9	<b>Детали подузла</b> .....	24
Запуск .....	9	Список деталей подузла .....	25
<b>Процедура промывки</b> .....	12	<b>Бак 236155</b> .....	26
<b>Очистка</b> .....	14	<b>Технические характеристики</b> .....	27
Промывка оборудования .....	14	<b>Стандартная гарантия компании Graco</b> .....	28
<b>Эксплуатация системы интеллектуального управления MMA</b> .....	15		
Дерево меню .....	15		
Режим MMA / эпоксидного состава .....	16		
Настройка таймера промывки .....	17		

# Предупреждения





Указанные далее предупреждения относятся к настройке, эксплуатации, заземлению, техническому обслуживанию и ремонту этого оборудования. Символом восклицательного знака отмечены общие предупреждения, а символы опасности указывают на риски, связанные с определенными процедурами. Увидев эти символы в тексте руководства или на этикетках с предупреждением, см. инструкции в разделе «Предупреждения». В настоящем руководстве могут применяться другие символы опасности и предупреждения, касающиеся определенных продуктов и не описанные в этом разделе.

 <b>ПРЕДУПРЕЖДЕНИЕ</b>	
 	<p><b>ОПАСНОСТЬ СТОЛКНОВЕНИЯ</b></p> <p>Столкновение с другими транспортными средствами может привести к серьезной травме или смерти.</p> <ul style="list-style-type: none"> <li>• Запрещается управлять установкой в потоке дорожного движения.</li> <li>• Во всех зонах автомобильного движения используйте надлежащие средства регулирования дорожного движения.</li> <li>• Соблюдайте местные правила дорожного движения и правила регулирования движения (например, руководство по единообразным средствам регулирования дорожного движения, Министерство транспорта США).</li> </ul>
   	<p><b>ОПАСНОСТЬ ПОЖАРА И ВЗРЫВА</b></p> <p>Легковоспламеняющиеся газы, такие как пары растворителей или краски, могут воспламениться или взорваться в <b>рабочей зоне</b>. Для предотвращения возгорания и взрыва выполните перечисленные далее действия.</p> <ul style="list-style-type: none"> <li>• Используйте оборудование только в хорошо проветриваемом помещении.</li> <li>• Не заправляйте топливный бак при работающем или нагретом двигателе; выключите двигатель и дайте ему остыть. Топливо огнеопасно и может воспламениться или взорваться при попадании на горячую поверхность.</li> <li>• Устраните все возможные источники возгорания, такие как запальные горелки, сигареты, переносные электролампы или пластиковая защитная пленка (потенциальная опасность статического разряда).</li> <li>• В рабочей зоне не должно быть мусора, а также растворителей, ветоши и бензина.</li> <li>• В случае наличия легковоспламеняющихся газов не подсоединяйте и не отсоединяйте сетевые шнуры, не пользуйтесь переключателями, не включайте и не выключайте освещение.</li> <li>• Все оборудование в рабочей зоне должно быть заземлено. См. инструкции в разделе «Заземление».</li> <li>• Используйте только заземленные шланги.</li> <li>• Если распыление производится в заземленную емкость, плотно прижимайте пистолет к краю этой емкости. Используйте только электропроводные и антистатические вкладыши для емкостей.</li> <li>• Немедленно прекратите работу, если появится искра статического разряда или станут ощутимы разряды электрического тока. Не используйте оборудование до выявления и устранения проблемы.</li> <li>• В рабочей зоне должен находиться исправный огнетушитель.</li> </ul>

# ⚠ ПРЕДУПРЕЖДЕНИЕ

    	<p><b>ОПАСНОСТЬ ПРОКОЛА КОЖИ</b></p> <p>Жидкость, поступающая под высоким давлением из пистолета, через места утечек в шлангах или через разрывы в деталях способна повредить кожу человека. Такое повреждение может выглядеть как обычный порез, но является серьезной травмой, которая может привести к ампутации. <b>Немедленно обратитесь за хирургической помощью.</b></p> <ul style="list-style-type: none"> <li>• Не распыляйте вещества без установленного защитного устройства для наконечника и предохранительной скобы для пускового курка.</li> <li>• Активируйте предохранитель спускового механизма после прекращения распыления.</li> <li>• Запрещается направлять пистолет в сторону людей или любых частей тела.</li> <li>• Не закрывайте распылительный наконечник рукой.</li> <li>• Запрещается останавливать и отклонять направление утечек рукой, иной частью тела, перчаткой или ветошью.</li> <li>• После прекращения распыления и перед очисткой, проверкой или обслуживанием оборудования необходимо выполнить <b>процедуру сброса давления.</b></li> <li>• Перед использованием оборудования следует затянуть все соединения трубопроводов подачи жидкости.</li> <li>• Ежедневно проверяйте шланги и муфты. Немедленно заменяйте изношенные или поврежденные детали.</li> </ul>
	<p><b>ОПАСНОСТЬ ОТРАВЛЕНИЯ УГАРНЫМ ГАЗОМ</b></p> <p>В выхлопных газах содержится ядовитый угарный газ, не имеющий ни цвета, ни запаха. Вдыхание угарного газа может привести к смерти.</p> <ul style="list-style-type: none"> <li>• Не работайте в закрытом помещении.</li> </ul>
	<p><b>ОПАСНОСТЬ ПОВРЕЖДЕНИЯ АЛЮМИНИЕВЫМИ ДЕТАЛЯМИ ПОД ДАВЛЕНИЕМ</b></p> <p>Использование жидкостей, не совместимых с алюминиевыми деталями в оборудовании под давлением, может привести к возникновению сильной химической реакции и повреждению оборудования. Несоблюдение этого предупреждения может привести к смерти, серьезным травмам или возникновению материального ущерба.</p> <ul style="list-style-type: none"> <li>• Не используйте 1,1,1-трихлорэтан, метилхлорид, другие галогенизированные углеводородные растворители или жидкости, содержащие эти растворители.</li> <li>• Многие другие жидкости также могут содержать химические вещества, вступающие в реакцию с алюминием. Для получения информации о совместимости веществ обращайтесь к поставщику материалов.</li> </ul>
 	<p><b>ОПАСНОСТЬ ЗАХВАТА ДВИЖУЩИМИСЯ ДЕТАЛЯМИ</b></p> <p>Вращающиеся детали могут нанести серьезную травму.</p> <ul style="list-style-type: none"> <li>• Не приближайтесь к движущимся деталям.</li> <li>• Запрещается использовать оборудование со снятыми защитными устройствами или крышками.</li> <li>• При работе с оборудованием не надевайте просторную одежду и ювелирные украшения, подвязывайте длинные волосы.</li> <li>• Оборудование может включиться без предупреждающего сигнала. Прежде чем приступить к проверке, перемещению или обслуживанию оборудования, выполните инструкции раздела <b>Процедура сброса давления</b> и отключите все источники питания.</li> </ul>

# ⚠ ПРЕДУПРЕЖДЕНИЕ

 	<p><b>ОПАСНОСТЬ ТРАВМИРОВАНИЯ ДВИЖУЩИМИСЯ ДЕТАЛЯМИ</b></p> <p>Движущиеся детали могут прищемить, порезать или отсечь пальцы и другие части тела.</p> <ul style="list-style-type: none"> <li>• Не приближайтесь к движущимся деталям.</li> <li>• Запрещается использовать оборудование со снятыми защитными устройствами или крышками.</li> <li>• При работе с оборудованием не надевайте просторную одежду и ювелирные украшения, подвязывайте длинные волосы.</li> <li>• Оборудование может включиться без предупреждающего сигнала. Прежде чем приступить к проверке, перемещению или обслуживанию оборудования, выполните инструкции раздела <b>Процедура сброса давления</b> и отключите все источники питания.</li> </ul>
 	<p><b>ОПАСНОСТЬ ВСЛЕДСТВИЕ НЕПРАВИЛЬНОГО ПРИМЕНЕНИЯ ОБОРУДОВАНИЯ</b></p> <p>Неправильное применение оборудования может привести к серьезным травмам или смерти.</p> <ul style="list-style-type: none"> <li>• Запрещается использовать оборудование в утомленном состоянии, под воздействием лекарственных препаратов или в состоянии алкогольного опьянения.</li> <li>• Не превышайте максимальное рабочее давление или температуру, установленные для компонента системы с наименьшими номинальными значениями. См. раздел <b>Технические данные</b> во всех руководствах по эксплуатации оборудования.</li> <li>• Используйте жидкости и растворители, совместимые с входящими с ними в соприкосновение деталями оборудования. См. раздел «Технические данные» во всех руководствах по эксплуатации оборудования. Прочтите предупреждения производителя жидкости и растворителя. Для получения полной информации об используемом материале запросите паспорт безопасности материала (MSDS) у дистрибьютора или продавца.</li> <li>• Не покидайте рабочую зону, если оборудование находится под напряжением или давлением.</li> <li>• Если оборудование не используется, полностью выключите его и выполните инструкции раздела <b>Процедура сброса давления</b>.</li> <li>• Ежедневно проводите проверку оборудования. Сразу же ремонтируйте или заменяйте изношенные или поврежденные детали, используя при этом только оригинальные запасные части от производителя.</li> <li>• Запрещается изменять или модифицировать оборудование. Модификация или внесение изменений в оборудование может представлять угрозу безопасности и привести к аннулированию сертификаций контролирующих организаций.</li> <li>• Убедитесь в том, что все оборудование предназначено для использования в конкретной рабочей среде и имеет соответствующие сертификаты.</li> <li>• Используйте оборудование только по назначению. Для получения необходимой информации свяжитесь с дистрибьютором.</li> <li>• Прокладывайте шланги и кабели вне маршрутов движения людей и транспорта, вдали от острых кромок, движущихся деталей и горячих поверхностей.</li> <li>• Запрещается скручивать или перегибать шланги, а также тянуть за них оборудование.</li> <li>• Не позволяйте детям и животным приближаться к рабочей зоне.</li> <li>• Соблюдайте все применимые правила техники безопасности.</li> <li>• Не перевозите пассажиров.</li> <li>• Проверьте, имеются ли в рабочей зоне заниженные высоты просвета (например, дверные проемы, ветки деревьев, потолки площадок для стоянки), и избегайте столкновения с подобными препятствиями.</li> </ul>
	<p><b>ОПАСНОСТЬ В СВЯЗИ С ИСПОЛЬЗОВАНИЕМ АККУМУЛЯТОРА</b></p> <p>При неправильном обращении аккумулятор может потечь или взорваться, а также нанести ожоги или стать причиной взрыва. Содержимое вскрытого аккумулятора может вызвать серьезное раздражение и (или) химические ожоги. В случае попадания на кожу промойте пораженный участок водой с мылом. В случае попадания в глаза промойте их водой в течение не менее 15 минут и немедленно обратитесь к врачу.</p> <ul style="list-style-type: none"> <li>• Следует использовать только предназначенный для этого оборудования тип аккумуляторов. Смотрите раздел <b>Технические данные</b>.</li> <li>• Техническое обслуживание аккумуляторов должно выполняться исключительно персоналом, обученным работе с аккумуляторами и ознакомленным со всеми мерами предосторожности, или под наблюдением этого персонала. Не допускайте посторонний персонал к работе с аккумуляторами.</li> <li>• Не утилизируйте аккумуляторы путем сжигания. Аккумуляторы могут взорваться.</li> <li>• При утилизации соблюдайте местные нормы и (или) предписания.</li> <li>• Запрещается вскрывать и повреждать аккумуляторы. Вытекающий из аккумуляторов электролит токсичен и вреден для кожи и глаз.</li> <li>• Снимайте часы, кольца и другие металлические предметы.</li> <li>• Используйте инструменты исключительно с изолированными рукоятками. Не кладите на аккумулятор инструменты и другие металлические детали.</li> </ul>

 <b>ПРЕДУПРЕЖДЕНИЕ</b>	
	<p><b>ОПАСНОСТЬ ПОЛУЧЕНИЯ ОЖОГОВ</b></p> <p>Во время работы поверхности оборудования и жидкость могут сильно нагреваться. Во избежание получения сильных ожогов выполняйте указанные далее правила безопасности.</p> <ul style="list-style-type: none"> <li>• Не прикасайтесь к нагретой жидкости или оборудованию.</li> </ul>
	<p><b>СРЕДСТВА ИНДИВИДУАЛЬНОЙ ЗАЩИТЫ</b></p> <p>При нахождении в рабочей зоне следует использовать соответствующие средства защиты во избежание получения серьезных травм, в том числе повреждений органов зрения, потери слуха, ожогов и вдыхания токсичных паров. Ниже указаны некоторые средства индивидуальной защиты.</p> <ul style="list-style-type: none"> <li>• Защитные очки и средства защиты органов слуха.</li> <li>• Респираторы, защитная одежда и перчатки, рекомендованные производителем жидкости и растворителя.</li> </ul>
	<p><b>ЗАКОНОПРОЕКТ 65 ШТАТА КАЛИФОРНИЯ</b></p> <p>Это изделие содержит химическое вещество, которое в штате Калифорния считается способным вызывать раковые заболевания, врожденные пороки и наносить вред репродуктивной системе. Мойте руки после работы.</p>

## Важная информация о бензоилпероксиде (BPO)

В бензоилпероксиде содержатся высокорекреакционные (нестабильные) химические вещества, вызывающие реакцию отверждения метакриловых смол. Высокореакционное свойство бензоилпероксида также способствует возникновению определенных угроз безопасности, для устранения которых необходимо проявлять повышенную степень осторожности и осмотрительности при обращении, обработке, хранении, транспортировке и утилизации этого вещества.

									
<p>Бензоилпероксид огнеопасен и может взорваться при вступлении в реакцию с другими материалами или в результате воздействия тепла либо его наращивания вследствие реакций с инородными материалами. Реакция с инородными материалами может привести к тому, что бензоилпероксид достигнет своей температуры самоускоряющегося разложения (SADT). Реакция может зарождаться медленно и длиться от нескольких секунд до нескольких дней с постепенным наращиванием тепла. В результате может произойти взрыв. Для предотвращения возгорания и взрыва выполните перечисленные далее действия.</p> <ul style="list-style-type: none"> <li>• Для ознакомления с характерными опасностями и мерами предосторожности при использовании бензоилпероксида прочтите и усвойте предупреждения производителя и паспорт безопасности материала.</li> <li>• Не допускайте попадания в бензоилпероксид других материалов (даже в небольших объемах), включая, помимо прочего, ускорители образования ржавчины, пыли, золы, сильные кислоты и основы либо восстанавливающие средства, а также нержавеющие стали и сплавы. Поддерживайте чистоту рабочей зоны и утилизируйте отходы.</li> <li>• Никогда не помещайте бензоилпероксид обратно в оригинальный контейнер.</li> <li>• В случае разлива вещества следует сразу же принять меры по полному устранению его.</li> <li>• Храните бензоилпероксид вдали от источников тепла, искр и открытого огня.</li> <li>• Не курите в рабочей зоне.</li> <li>• В системе катализатора используйте только оригинальные детали производителя (шланги, фитинги и т. д.). Может возникнуть реакция между замененными деталями и бензоилпероксидом.</li> <li>• Храните бензоилпероксид в оригинальных контейнерах в прохладном сухом и хорошо проветриваемом помещении вдали от прямых солнечных лучей и других химических веществ в соответствии с рекомендациями производителя.</li> <li>• Запрещается хранить бензоилпероксид в течение длительного времени.</li> <li>• Для предотвращения контакта с бензоилпероксидом следует использовать соответствующие средства индивидуальной защиты, включая химически непроницаемые перчатки, ботинки, передники и защитные очки.</li> </ul>									

# Идентификация компонентов

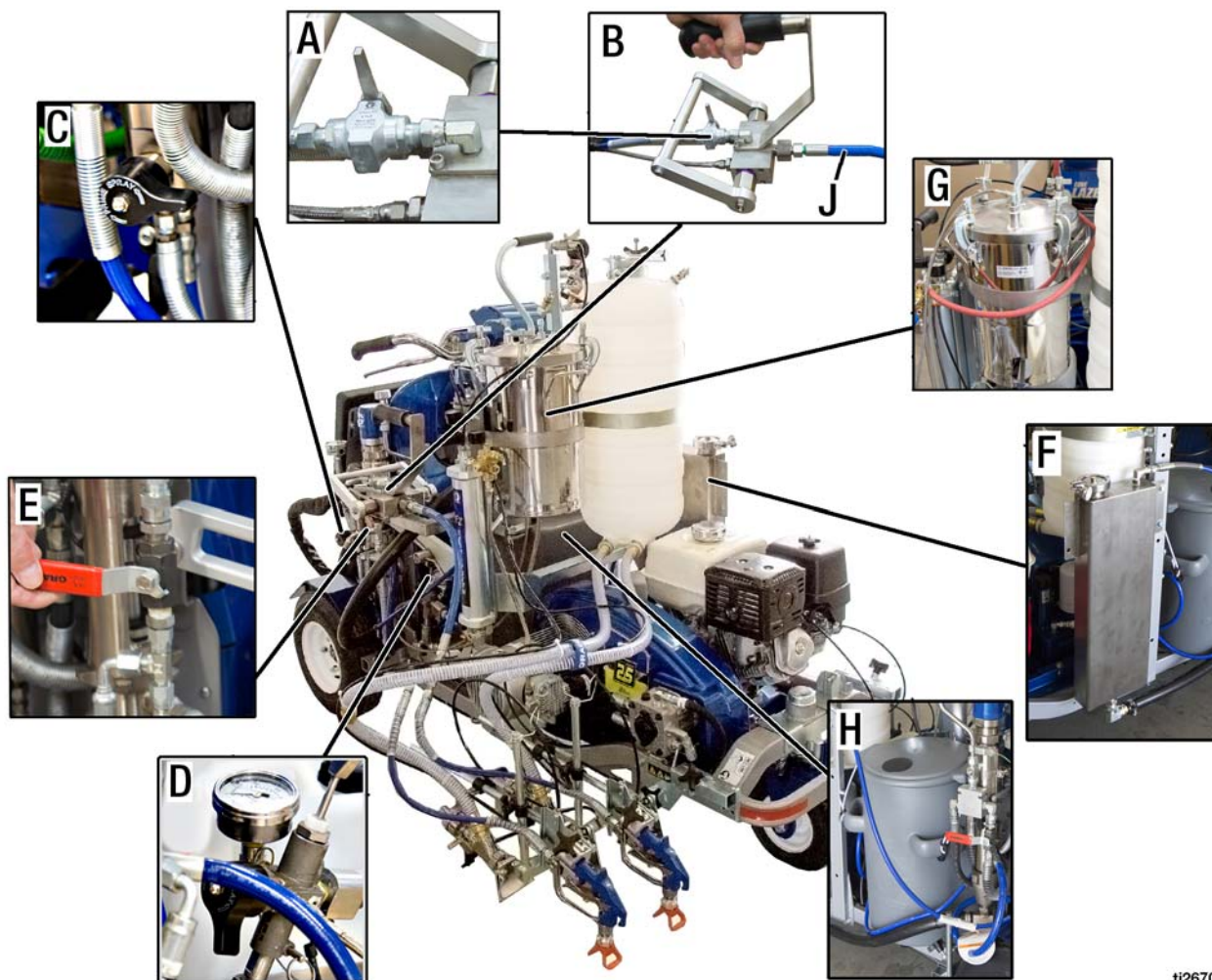

ti26703a

Оборудование показано с установленным комплектом второго пистолета (17К319), предоставляемым в качестве опции.

- |   |   |   |                        |
|---|---|---|------------------------|
| A | Клапан подачи растворителя                      | F | Бак для растворителя   |
| B | Смесительный коллектор                          | G | Нагнетательный бак ВРО |
| C | Клапан распыления / заправки смолы (ММА)        | H | Бак для смолы (ММА)    |
| D | Клапан распыления / заправки катализатора (ВРО) | J | Смесительный шланг     |
| E | Гидравлический клапан                           |   |                        |

Полную информацию по эксплуатации и деталям см. в сопутствующих руководствах, перечисленных на титульном листе этого документа. В этом документе указаны сведения по эксплуатации, необходимые при нанесении покрытий с соотношением 98:2 (ММА) методом распыления.

# Эксплуатация

## Процедура сброса давления



Это оборудование остается под давлением до тех пор, пока давление не будет сброшено вручную. Во избежание получения серьезной травмы, вызванной жидкостью под давлением (например, в результате прокола кожи, разбрызгивания жидкости и контакта с движущимися деталями), выполняйте процедуру сброса давления после каждого завершения распыления и перед очисткой, проверкой либо обслуживанием оборудования.

1. Установите оба (2) клапана насоса в положение **Выкл. Выключите** двигатель.

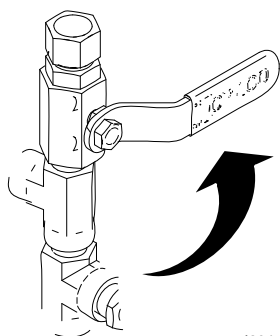

ti23144a

2. Установите регулятор давления на минимальное значение. Для сброса давления нажмите пусковые курки всех пистолетов.

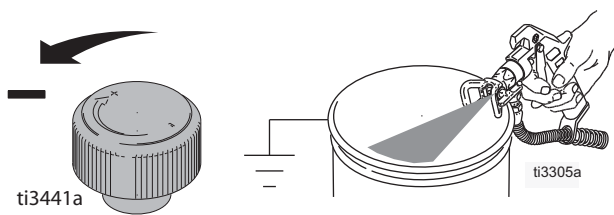

ti3441a

ti3305a

3. Активируйте предохранители спускового механизма на всех пистолетах. Поверните оба (2) клапана заправки в положение PRIME (ЗАПРАВКА).

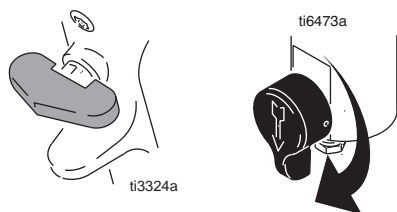

ti3324a

ti6473a

4. Оставьте клапаны заправки в этом положении до тех пор, пока вы не будете готовы продолжить распыление.
5. Если вы подозреваете, что распылительный наконечник или шланг засорены или что давление не было сброшено полностью, выполните указанные ниже действия.
  - a. **ОЧЕНЬ МЕДЛЕННО** ослабьте стопорную гайку защитного устройства для наконечника или муфту на конце шланга и постепенно сбросьте давление.
  - b. Полностью ослабьте гайку или муфту.
  - c. Удалите засорение в шланге или наконечнике.

## Предохранитель спускового механизма

После прекращения распыления всегда активируйте предохранитель спускового механизма, чтобы предотвратить случайное включение пистолета рукой, а также в случае падения или удара.

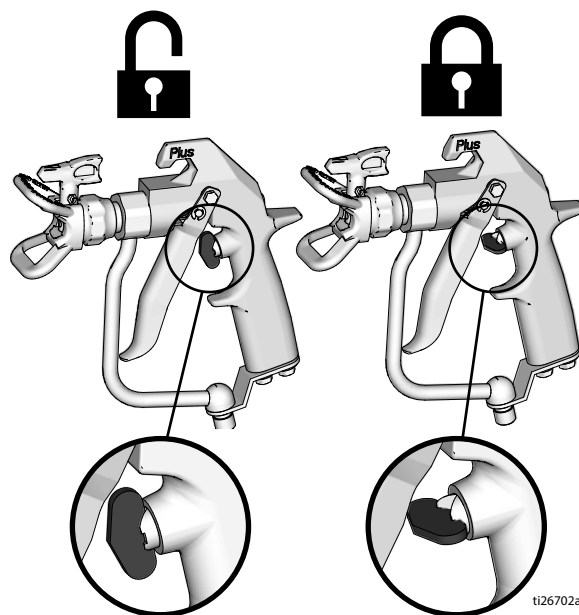

ti26702a



## Промывочная консервационная жидкость

Этот распылитель поставляется заводом-изготовителем с небольшим количеством пробного материала в системе. **Перед первым использованием важно вымыть этот материал из распылителя.**

1. Промойте систему MMA ацетоном. См. разделы **Процедура промывки**, стр. 12 и **Промывка оборудования**, стр. 14. Остатки ацетона необходимо удалить из системы до заправки MMA.
2. Промойте систему ВРО теплой мыльной водой. См. разделы **Процедура промывки**, стр. 12 и **Промывка оборудования**, стр. 14. Остатки мыльной воды необходимо удалить из системы до заправки MMA.

Несоблюдение этой процедуры может привести к блокировке системы или низкой производительности.

## Запуск

Запуск предусматривает заправку баков катализатором (ВРО), растворителем и смолой (MMA). Убедитесь в том, что клапаны установлены в правильное положение и что аварийные сигналы настроены должным образом.

Дополнительные сведения и шаги см. в руководстве по эксплуатации установки 250DC.

1. Закройте клапан подачи растворителя (A) на смешивающем коллекторе.

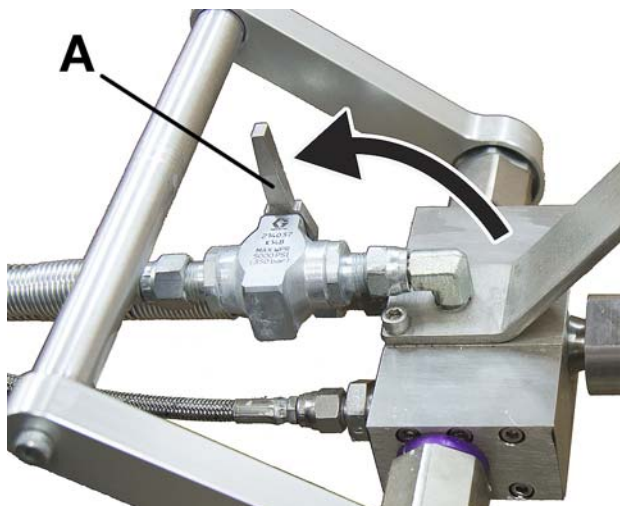

2. Переведите рычаг подачи материала (B) на смешивающем коллекторе в закрытое положение.

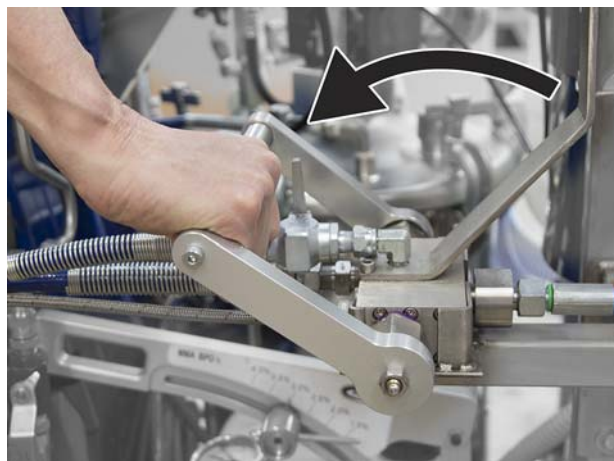

3. Заправьте баки смолой (H), катализатором (G) и растворителем (F).

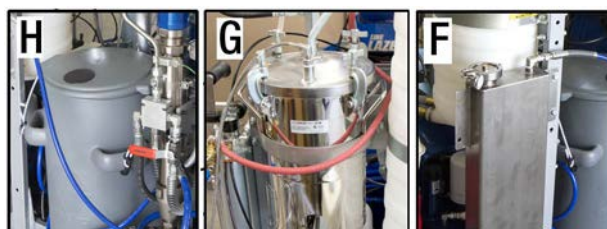

4. Переведите клапан распыления / заправки смолы (MMA) (C) в положение PRIME (ЗАПРАВКА).



5. Переведите клапан распыления / заправки катализатора (BPO) (D) в положение SPRAY (РАСПЫЛЕНИЕ).

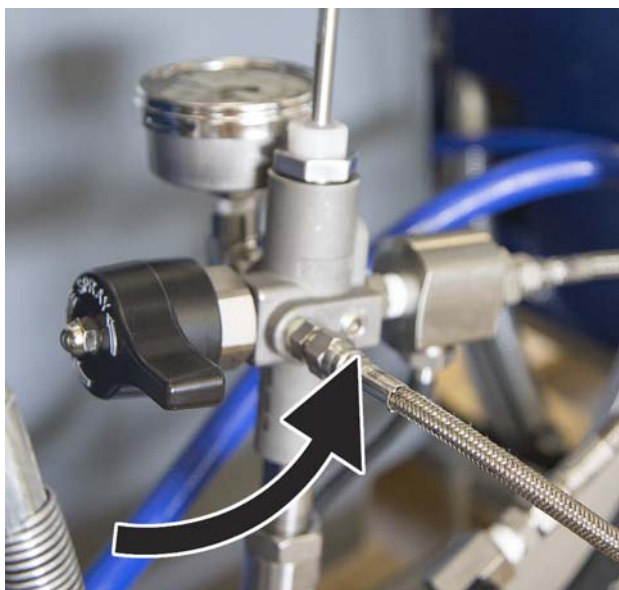

6. Запустите установку. См. раздел «Настройка/запуск» в руководстве по эксплуатации установки 250DC.
7. Заправьте вспомогательный насос катализатором (BPO).
  - a. Убедитесь в том, что клапан распыления/заправки находится в положении SPRAY (РАСПЫЛЕНИЕ).
  - b. Только в случае, когда насос не наращивает давление: приоткройте фитинг трубопровода на напорном коллекторе датчика.

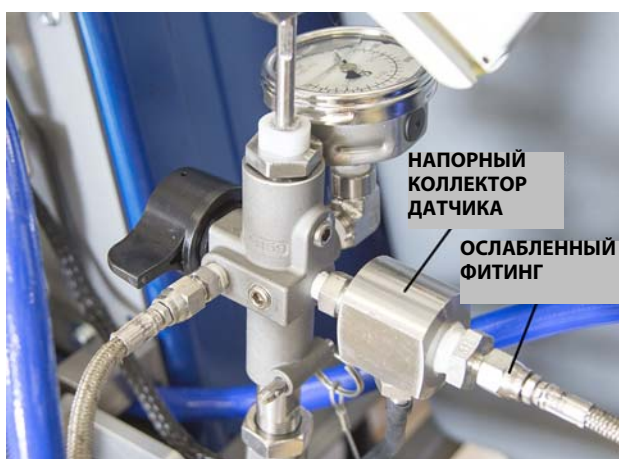

- c. Запустите вспомогательный насос; дайте ему поработать до тех пор, пока жидкость не вытечет из фитинга, ослабленного в шаге b.
  - d. Затяните фитинг трубопровода на напорном коллекторе датчика.

**ПРИМЕЧАНИЕ**

Участок с разлившимся бензоилпероксидом или выключенную установку Вepox следует всегда промывать мыльной водой, а затем обычной водой во избежание окисления и разложения.

8. Убедитесь в том, что установлены наконечник и защитное устройство, после чего проверьте расположение пистолета. Чтобы получить дополнительную информацию, см. руководство по эксплуатации установки 250DC.
9. Медленно откройте гидравлический клапан (E), чтобы обеспечить давление катализатора (BPO) 6,89–8,27 МПа.
10. Закройте гидравлический клапан (E).



11. Переведите клапан распыления / заправки смолы (MMA) (C) в положение SPRAY (РАСПЫЛЕНИЕ).



12. Откройте гидравлический клапан (Е), чтобы обеспечить давление смолы (ММА) 13,8–17,2 МПа.



13. Переведите рычаг подачи материала (В) на смесительном коллекторе в открытое положение.

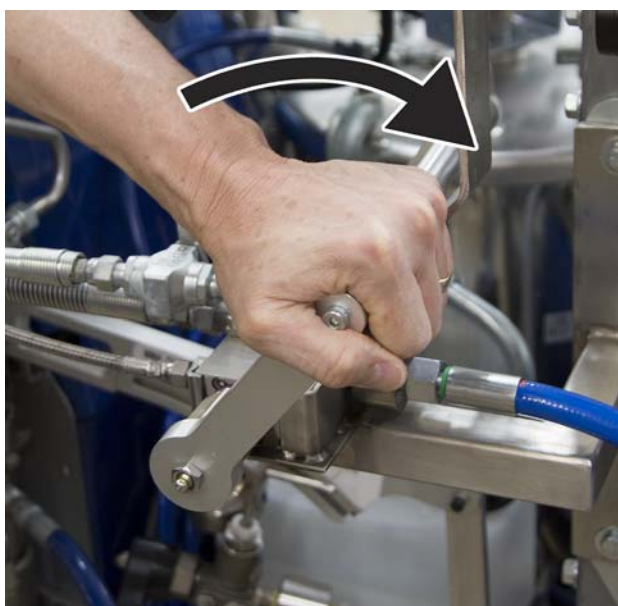

14. Переверните наконечник пистолета-распылителя.
- Активируйте предохранитель спускового механизма.
  - Поверните наконечник в положение распыления.

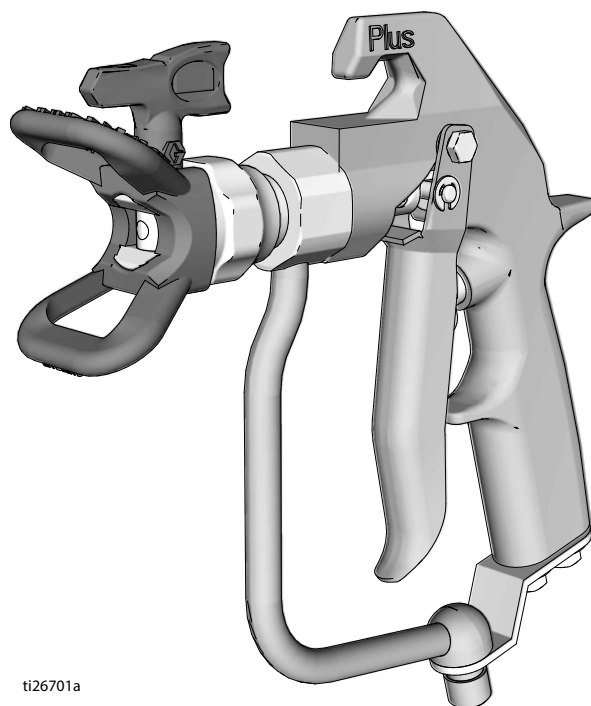

ti26701a

- Деактивируйте предохранитель спускового механизма.
15. Нажмите и удерживайте кнопку запуска пистолета до тех пор, пока материал не будет очищен от растворителя.



16. Процедура запуска завершена.
17. Включите аварийные сигналы монитора контроля соотношения. См. раздел **Эксплуатация системы интеллектуального управления ММА**, стр. 15.

## Процедура промывки

Дополнительные сведения и шаги см. в руководстве по эксплуатации установки 250DC. Процедура промывки используется для вымывания катализируемого материала из системы во избежание его затвердевания в трубопроводах.

1. Закройте гидравлический клапан (E) на насосе подачи смолы (MMA).



2. Откройте гидравлический клапан на насосе подачи растворителя.
3. Поверните наконечник в положение очистки.

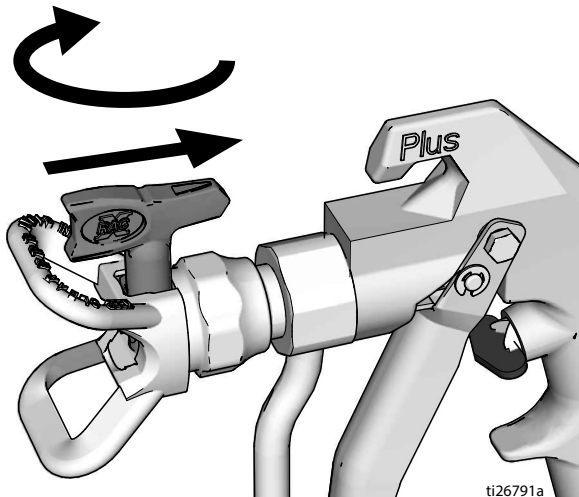

4. Направьте пистолет-распылитель в емкость для отходов, нажмите и удерживайте кнопку запуска пистолета до тех пор, пока не будет сброшено давление (значение ниже 3,45 МПа).



5. Переведите рычаг подачи материала (B) на смешивальном коллекторе в закрытое положение.

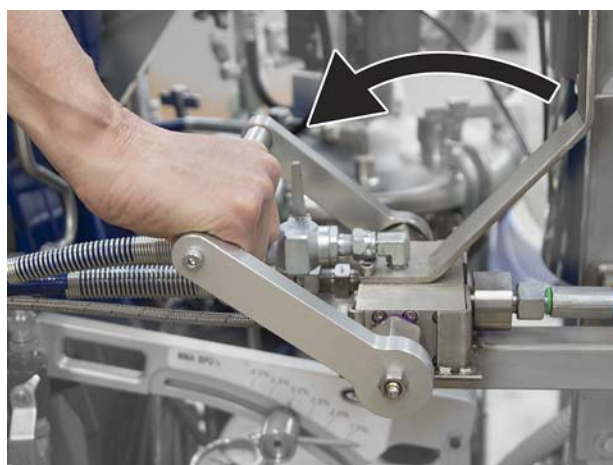

6. Проверьте, включен ли насос подачи растворителя.
7. Откройте клапан подачи растворителя (A) на смесительном коллекторе.

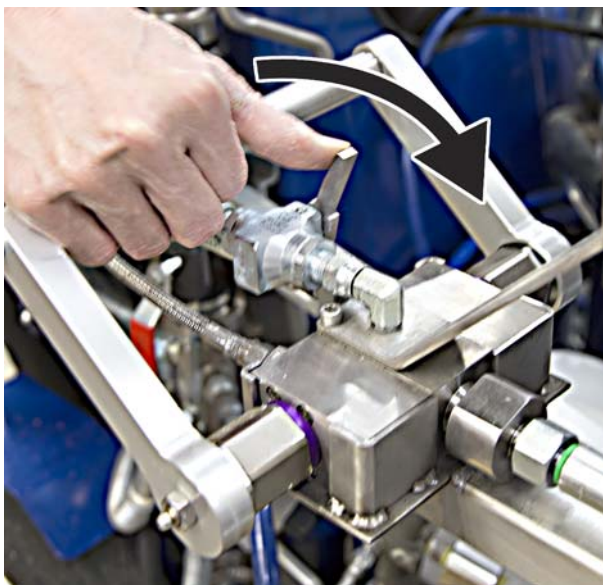

8. Нажмите и удерживайте кнопку запуска пистолета до тех пор, пока не будет вымыт материал и растворитель не станет прозрачным.
9. Закройте клапан подачи растворителя (A).
10. Клапаны распыления / заправки для смолы (ММА [C]), катализатора (BPO [D]) и растворителя должны быть оставлены в положении PRIME (ЗАПРАВКА).

**ПРИМЕЧАНИЕ**

Если оставить катализатор (BPO) под давлением на продолжительное время, он начнет отделяться и образовывать закупорку.

11. Процедура промывки катализированного материала завершена.
12. Перед помещением распылителя на хранение всегда выполняйте инструкции раздела **Процедура сброса давления**, стр. 8.

## Очистка

Дополнительные сведения и шаги см. в руководстве по эксплуатации установки 250DC.

- Выполните действия, перечисленные в разделе **Процедура промывки**, стр. 12.
- Переведите клапаны распыления/заправки в положение PRIME (ЗАПРАВКА) в трубопроводах подачи смолы (ММА) и катализатора (ВРО) (С и D).
- Выпустите воздух из нагнетательных баков для смолы (ММА) и катализатора (ВРО).
- Проведите вентиляцию воздухоприемника для выпуска воды.
- Рабочий день завершен.

### Промывка оборудования

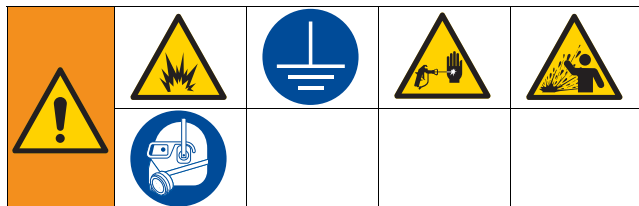

Во избежание пожара или взрыва выполняйте указанные ниже действия.

- Промывайте оборудование только в хорошо проветриваемом помещении.
- Всегда заземляйте оборудование и контейнер для отходов.
- Во избежание электростатического искрения и получения травм из-за разбрызгивания всегда проводите промывку при наименьшем возможном давлении.

Соблюдайте эти инструкции, чтобы избежать загрязнения бензоилпероксида. При первом использовании или для вымывания старого бензоилпероксида из системы ВРО всегда промывайте систему теплой мыльной водой, полностью удаляя всю жидкость (включая обратный шланг), прежде чем заправлять систему новой порцией бензоилпероксида.



- Выполняйте промывку перед сменой цветов, до высыхания жидкости в оборудовании, в конце рабочего дня, перед отправкой на хранение и перед ремонтом оборудования.
- Не смешивайте ацетон с новой смолой (ММА), поскольку это может помешать отверждению смолы (ММА).
- Осуществляйте промывку при минимально возможном давлении. Проверьте герметичность разъемов и затягивайте их, если необходимо.
- Выполняйте промывку жидкостью, совместимой с распыляемым раствором и со всеми деталями оборудования, которые входят в контакт с жидкостями.

### ПРИМЕЧАНИЕ

Во избежание засорения системы катализатора (ВРО) всегда соблюдайте указанные ниже процедуры. Промывка. Промывайте систему ВРО мыльной водой; удаляйте воду во избежание замерзания. Утилизируйте использованный бензоилпероксид в соответствии с рекомендациями производителя.

Рабочая температура. Бензоилпероксид следует использовать только при температуре в диапазоне 0–43 °C (32–110 °F). Никогда не нагревайте бензоилпероксид по какой-либо причине.

Не оставляйте насос подачи катализатора (ВРО) под давлением.

Срок годности. Соблюдайте рекомендованный производителем срок годности материалов. Изменение цвета бензоилпероксида (появление желтоватого оттенка), высыхание или появление комков часто свидетельствуют об истечении срока годности или загрязнении. Храните бензоилпероксид в прохладном месте.

Во избежание загрязнения бензоилпероксида всегда удаляйте и утилизируйте старую порцию бензоилпероксида, после чего тщательно промывайте систему и удаляйте весь промывочный материал перед заправкой новой порцией бензоилпероксида.

При загрязнении бензоилпероксида, изменении его цвета (желтоватый оттенок), появлении комков или высыхании тщательно очистите систему во избежание загрязнения дополнительного объема бензоилпероксида.

1. Выполните действия, перечисленные в разделе **Процедура промывки**, стр. 12.
2. Соблюдайте инструкции раздела **Процедура сброса давления**, стр. 8.
3. Снимите распылительный наконечник и смочите его растворителем.
4. Поместите сифонную трубку в заземленную металлическую емкость с очищающей жидкостью.
5. Установите минимально возможное давление жидкости в насосе и включите его.
6. Плотно прижмите металлическую часть пистолета к заземленной металлической емкости. Нажимайте пусковой курок пистолета до тех пор, пока из пистолета не начнет выходить чистый растворитель.
7. Отсоедините пистолет от шланга. Инструкции по дальнейшей очистке пистолета см. в руководстве по его эксплуатации.
8. Выполните инструкции раздела **Процедура сброса давления**, стр. 8, удалите фильтр для жидкости и смочите его растворителем. Установите колпачок фильтра на место.
9. Переведите клапаны распыления/заправки в положение PRIME (ЗАПРАВКА) в трубопроводах подачи смолы (ММА) и катализатора (ВРО) (С и D).
10. Выпустите воздух из нагнетательных баков для смолы (ММА) и катализатора (ВРО).
11. Проведите вентиляцию воздухоприемника для выпуска воды.

# Эксплуатация системы интеллектуального управления ММА

## Дерево меню

### ЭКРАНЫ ПРОГРАММНОГО ОБЕСПЕЧЕНИЯ ДЛЯ ММА / ЭПОКСИДНОГО СОСТАВА

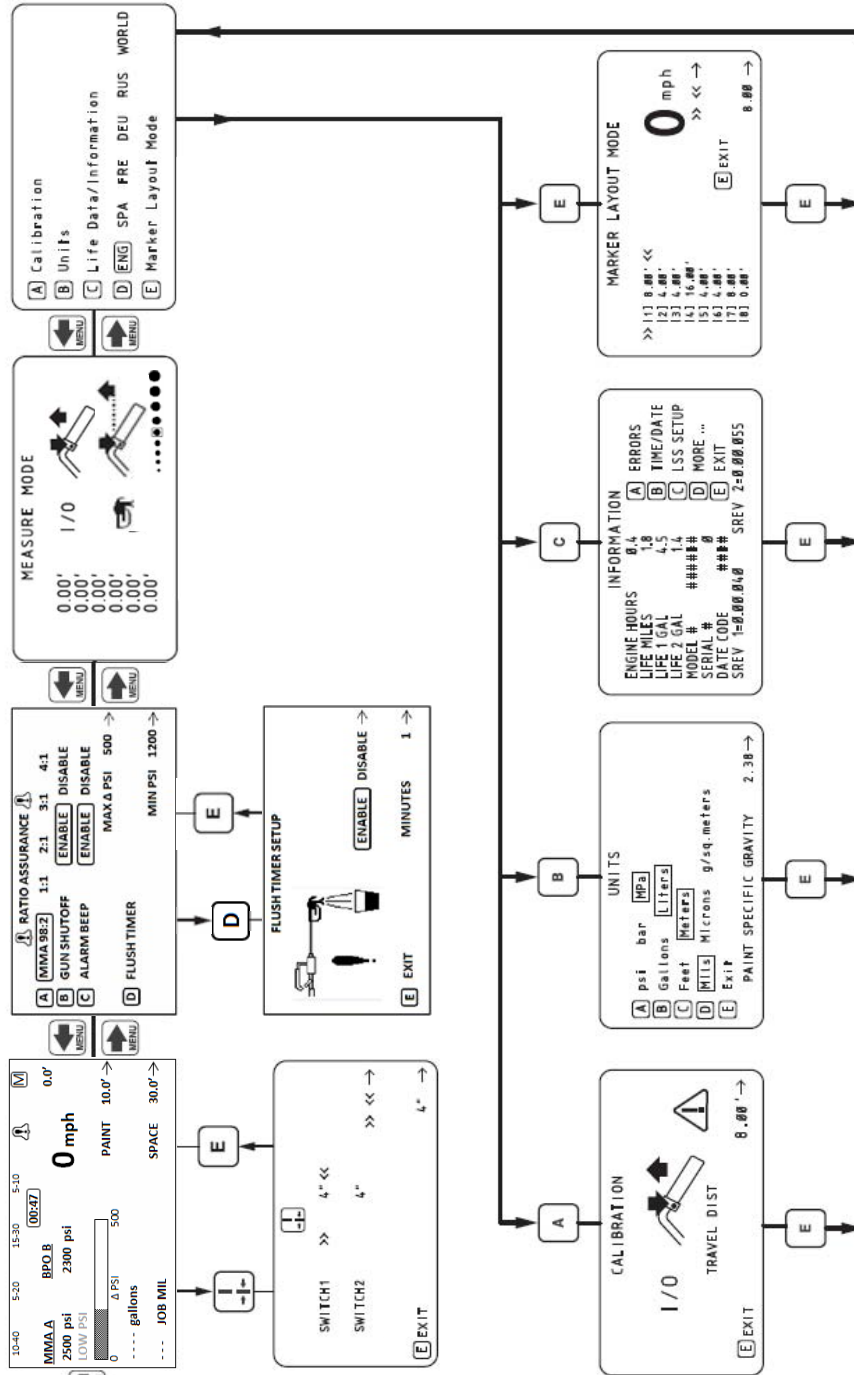

026784a

## Режим MMA / эпоксидного состава

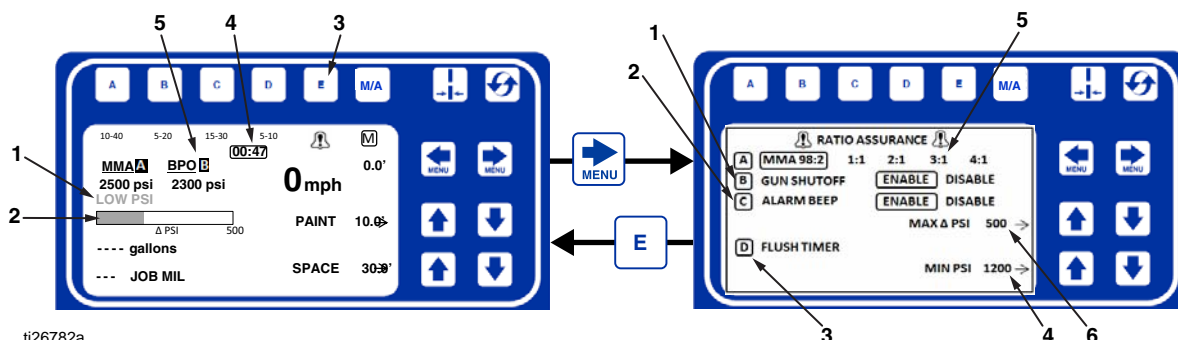

ti26782a

Справ. №	Описание
1	<b>LOW PSI</b> (НИЗКОЕ ДАВЛЕНИЕ). Загорается, если давление ниже определенного пользователем показателя <b>MIN PSI VALUE</b> (МИН. ЗНАЧЕНИЕ ДАВЛЕНИЯ).
2	На индикаторе выполнения будет отображаться разность показателей давления для 2 насосов. Когда разность показателей давления будет вне диапазона определенных пользователем значений, индикатор выполнения будет заполнен и рядом с ним загорится треугольный индикатор ошибки.
3	Нажмите кнопку <b>E</b> , чтобы СБРОСИТЬ функцию контроля соотношения, если она активна. После подачи аварийного сигнала мониторинг не будет возобновлен, пока значения <b>MIN PSI</b> (МИН. ДАВЛЕНИЕ) и <b>MAX Δ PSI</b> (МАКС. Δ ДАВЛЕНИЯ) не будут опять соответствовать требованиям системы.  – включено, и мониторинг выполняется. – включено, и мониторинг не выполняется. – выключено.
4	<b>Flush Timer</b> (Таймер промывки). На нем указывается оставшееся время жизнеспособности смешанного материала в шланге. Отображаемый показатель сбрасывается до введенного значения при каждом срабатывании пистолета или распылении. Таймер промывки <b>НЕ</b> регулируется нажатием кнопки <b>E</b> для активации и деактивации.
5	После выбора обозначения материала для ввода данных об используемом материале или соотношении этот показатель способствует смене названия над каждым насосом. При использовании MMA в соотношении 98:2 отображаются названия: MMA (A) и BPO. При использовании соотношений 1:1, 2:1, 3:1 и 4:1 (эпоксидные составы) отображаются названия: RESIN(A) (СМОЛА) и HARDENER(B) (ОТВЕРДИТЕЛЬ).

Справ. №	Описание
1	Если включено <b>GUN SHUTOFF</b> (ВЫКЛЮЧЕНИЕ ПИСТОЛЕТА), пистолеты не будут выполнять распыление или будут выключаться, когда давление опустится ниже установленного пользователем значения <b>MIN PSI VALUE</b> (МИН. ЗНАЧЕНИЕ ДАВЛЕНИЯ) или если разность показателей давления не будет соответствовать установленному пользователем значению <b>MAX Δ PSI</b> (МАКС. Δ ДАВЛЕНИЯ).
2	Когда включено <b>ALARM BEEP</b> (ЗВУКОВОЙ АВАРИЙНЫЙ СИГНАЛ), звуковой сигнал будет подаваться раз в секунду при распылении с помощью пистолетов, если давление опустится ниже установленного пользователем значения <b>MIN PSI VALUE</b> (МИН. ЗНАЧЕНИЕ ДАВЛЕНИЯ) или если разность показателей давления не будет соответствовать установленному пользователем значению <b>MAX Δ PSI</b> (МАКС. Δ ДАВЛЕНИЯ).
3	<b>FLUSH TIMER</b> (ТАЙМЕР ПРОМЫВКИ) позволяет пользователю задать таймер пригодности материала. По этому значению пользователь сможет понять, когда завершится введенный интервал времени для нахождения смешанного материала в шланге. Отсчет оставшегося времени отображается на главном экране, и по истечению заданного времени регулятор подаст звуковой сигнал или замигает, указывая на необходимость промывки системы. Таймер промывки <b>НЕ</b> отсчитывает оставшееся время, если оба показателя давления ниже минимального значения.
4	<b>MIN PSI VALUE</b> (МИН. ЗНАЧЕНИЕ ДАВЛЕНИЯ) представляет собой минимальное давление, которое допускается для любого из насосов. Это значение определяется пользователем. Значение можно установить в диапазоне 0–17,2 МПа с шагом 0,7 МПа.
5	Для ввода данных об используемом материале или соотношении выбирается обозначение материала. Оно способствует изменению названия над каждым насосом. При использовании MMA в соотношении 98:2 отображаются названия: MMA (A) и BPO. При использовании соотношений 1:1, 2:1, 3:1 и 4:1 (эпоксидные составы) отображаются названия: RESIN(A) (СМОЛА) и HARDENER(B) (ОТВЕРДИТЕЛЬ).
6	<b>MAX Δ PSI</b> (МАКС. Δ ДАВЛЕНИЯ) представляет собой максимальную разность показателей давления, которая допускается для двух насосов. Это значение определяется пользователем. Значение можно установить в диапазоне 0,7–6,89 МПа с шагом 0,4 МПа. Это помогает обеспечивать правильное соотношение.



## Настройка таймера промывки

Режим промывки используется для настройки временного периода с момента прекращения распыления и до момента подачи аварийного сигнала, уведомляющего оператора о необходимости произвести промывку во избежание отверждения материала в установке.

1. Используйте кнопки   для выбора степени контроля соотношения.

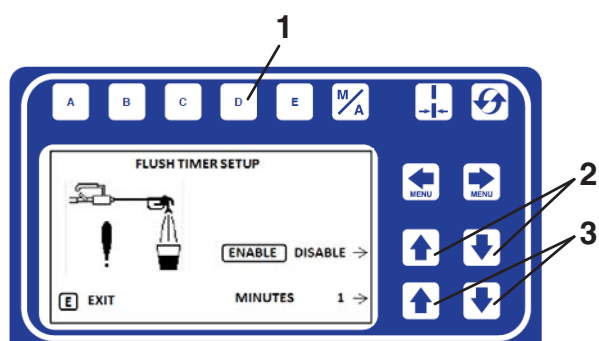

ti26785a

Дополнительные сведения об органах управления см. в руководстве по эксплуатации установки 250DC.

Справ. №	Описание
1	Открывается меню таймера промывки.
2	ENABLE (ВКЛЮЧЕНИЕ) или DISABLE (ВЫКЛЮЧЕНИЕ) аварийного сигнала для уведомления оператора.
3	Количество минут до подачи аварийного сигнала.

2. Нажмите кнопку , чтобы открыть меню таймера промывки.
3. Настройте параметры таймера промывки.

# Поиск и устранение неисправностей



Перед тем как отправить распылитель в авторизованный сервисный центр, проверьте все способы устранения неисправностей, предложенные в этой таблице поиска и устранения неисправностей.

Проблема	Причина	Решение
Насос подачи катализатора (BPO) не заправляется.	В насос подачи катализатора (BPO) попал воздух.	Заправьте вспомогательный насос. См. стр. 10.
Насос подачи катализатора (BPO) не заправляется.	В насос подачи катализатора (BPO) попал воздух.	Заправьте насос подачи катализатора (BPO). См. стр. 10
	Насос блокируется инородным материалом.	Насос подачи катализатора (BPO) нуждается в ремонте или повторном уплотнении. Детали и сборку насоса см. на стр. 21.
Насос подачи катализатора (BPO) создает избыточное давление.	Насос подачи катализатора (BPO) заблокирован.	Проверьте, не заблокированы ли насос подачи катализатора (BPO) или шланг распыления катализатора (BPO).  Ослабьте соединение шланга распыления катализатора (BPO) и насоса подачи катализатора (BPO). Переведите клапан заправки BPO в положение SPRAY (РАСПЫЛЕНИЕ) и начните перекачивать материал. Если из насоса не начнет выходить материал, следует провести обслуживание насоса. Если из насоса начнет выходить материал, проверьте шланг распыления BPO.  ПРИМЕЧАНИЕ. В случае разлива бензоилпероксида необходимо очистить участок разлива.
	Шланг распыления катализатора (BPO) заблокирован.	Убедитесь в том, что насос подачи катализатора (BPO) не заблокирован (см. причину: «Насос подачи катализатора [BPO] заблокирован»). Ослабьте соединение шланга распыления катализатора (BPO) и смесительного коллектора. Переведите клапан заправки BPO в положение SPRAY (РАСПЫЛЕНИЕ) и начните перекачивать материал. Если из шланга распыления BPO не начнет выходить материал, проверьте, нет ли в шланге закупорки.  ПРИМЕЧАНИЕ. В случае разлива бензоилпероксида необходимо очистить участок разлива.
	Заблокирована запорная арматура катализатора (BPO) в смесительном коллекторе.	Очистите систему (см. раздел <b>Процедура промывки</b> , стр. 12). Произведите обслуживание смесительного коллектора. Детали и сборку смесительного коллектора см. на стр. 19.
Таймер аварийного сигнала не отображается на главном экране.	Таймер промывки отключен.	Включите таймер промывки в подменю RATIO ASSURANCE (КОНТРОЛЬ СООТНОШЕНИЯ).
Аварийный сигнал не подается, когда разность показателей давления превышает значение MAX Δ PSI (МАКС. Δ ДАВЛЕНИЯ).	Звуковой аварийный сигнал выключен.	Включите звуковой аварийный сигнал в подменю RATIO ASSURANCE (КОНТРОЛЬ СООТНОШЕНИЯ).
 Мигание в главном меню	Перейдите из главного меню на экран информации (об ошибках).	Устраните ошибки и выполните сброс.

# Детали смесительного коллектора 17Н095

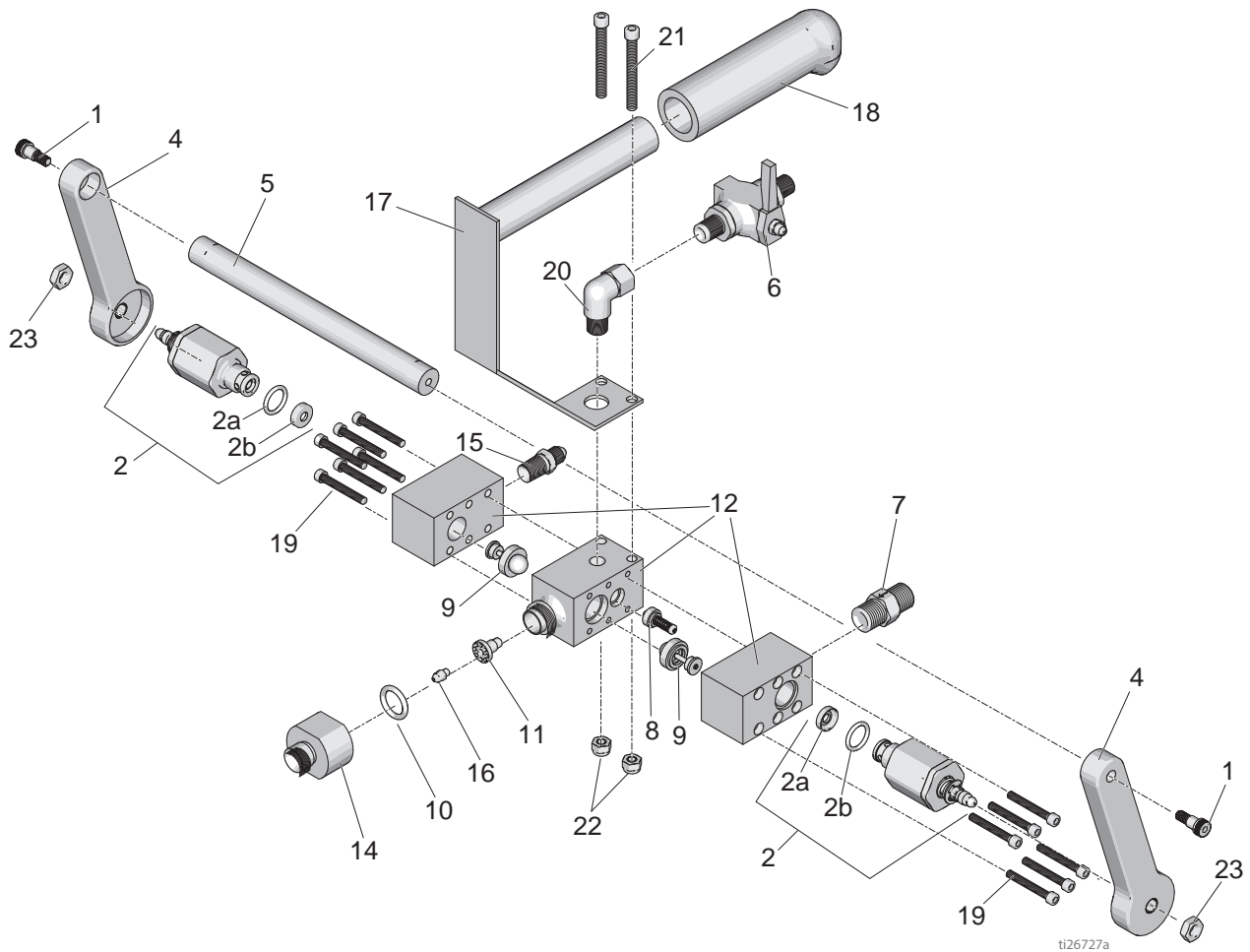

## Список деталей смесительного коллектора 17Н095

Справ.				Справ.			
№	Арт.	Описание	Кол-во	№	Арт.	Описание	Кол-во
1	124859	БОЛТ, с буртиком, 1/4-20 x 5/16	2	13	17Н095	СМЕСИТЕЛЬНЫЙ КОЛЛЕКТОР, комплектный	1
2	17К496	КОМПЛЕКТ, клапан сброса давления	2	14	17К358	ПЕРЕХОДНИК (включает поз. 10)	1
2a	247779	САЛЬНИКОВОЕ УПЛОТНЕНИЕ, седло	2	15	124961	ФИТИНГ, переходник, 04JIC x 1/4 NPT	1
2b	119740	Уплотнительное кольцо круглого сечения	2	16	15V623	НАКОНЕЧНИК, инжектора	1
3	112309	ГАЙКА, шестигранная, стопорная	2	17	17К366	КОМПЛЕКТ, рукоятка (включает поз. 18, 21, 22)	1
4	16Е334	РУКОЯТКА, коллектор	2	18	114659	ЗАХВАТ, рукоятка	1
5	17К403	РУКОЯТКА, захват	1	19	514237	ВИНТ, с головкой под ключ 10 x 1-1/2	12
6	248875	КЛАПАН, шаровой, с рычагом	1	20	114446	ФИТИНГ, муфта, 90°	1
7	501684	КЛАПАН, обратный	1	21	103926	ВИНТ, с головкой под ключ	2
8	215619	КЛАПАН, обратный	1	22	109478	ГАЙКА, стопорная, шестигранная	2
9	215618	КЛАПАН, обратный	2	23	125205	ГАЙКА, шестигранная, стопорная	2
10	113575	Уплотнительное кольцо круглого сечения	1				
11†	15V624	ИНЖЕКТОР, жидкости	1				
12	Н/Д	КОРПУС, коллектора; отдельно не продается					

† Может потребоваться инструмент для снятия 256793.

# Детали рычажного механизма для вспомогательного насоса

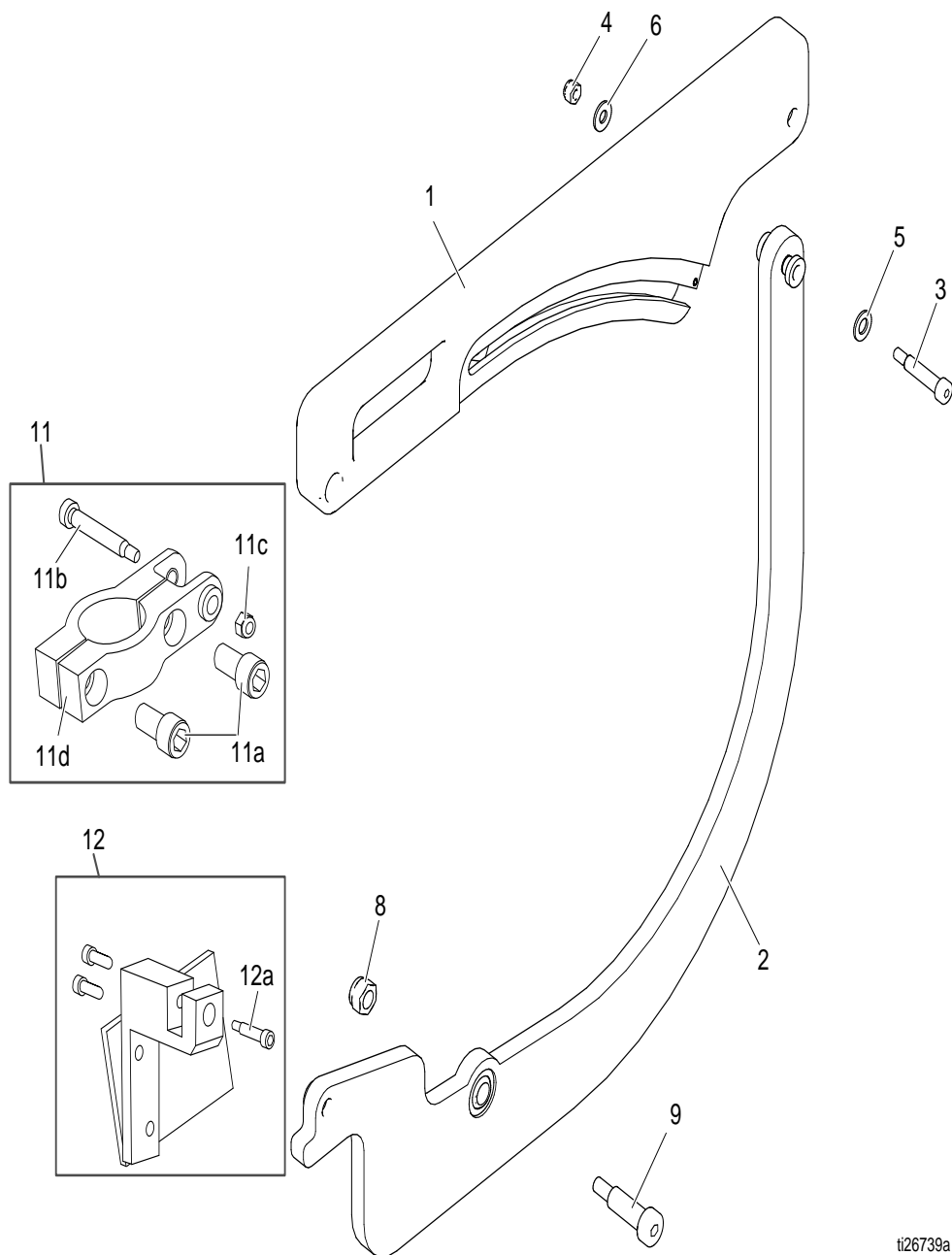

ti26739a

**Справ.**

№	Арт.	Описание	Кол-во
1	16N776	КОМПЛЕКТ, верхний рычаг, вспомогательный	1
2	16N775	КОМПЛЕКТ, нижний рычаг, вспомогательный	1
3	119999	БОЛТ, с буртиком	2
4	116969	ГАЙКА, стопорная	1
5	7486-05	ШАЙБА, плоская, стандартная, № 10	1
6	7486-03	ШАЙБА, плоская, увеличенная, 1/4	1
8	111040	ГАЙКА, стопорная, с нейлоновой вставкой, 5/16	1
9	120476	БОЛТ, с буртиком, 5/16	1

**Справ.**

№	Арт.	Описание	Кол-во
11	17K894	КОМПЛЕКТ, зажим (полный)	1
11a	109212	ВИНТ, 3/8-16	2
11b	116941	БОЛТ, с буртиком, 1/4x1,5	1
11c	116969	ГАЙКА, стопорная, 10-24	1
11d	16M366	ШАРИКОПОДШИПНИК	2
12	17K895	КОМПЛЕКТ, монтажный (полный)	1
12a	120476	БОЛТ, с буртиком	1

# Вспомогательный насос подачи ВРО 17Н093

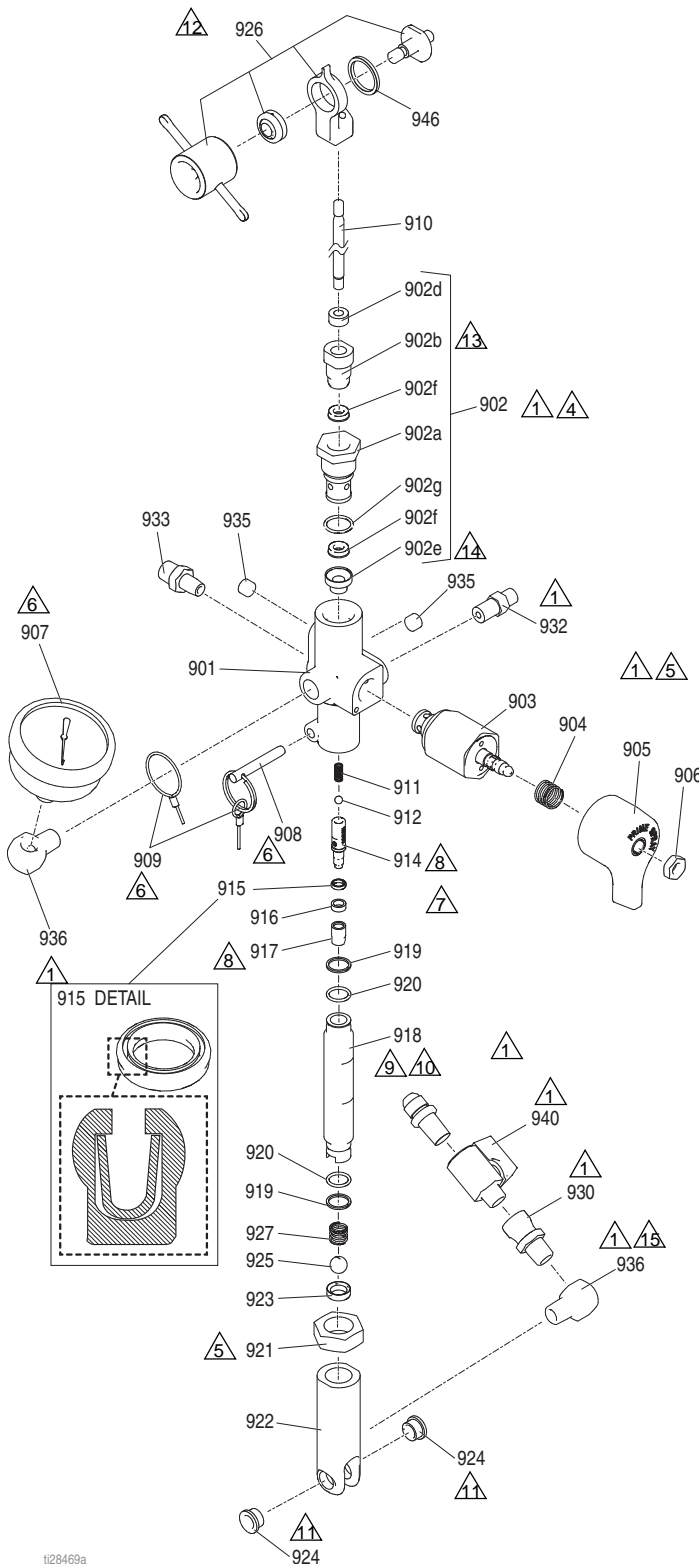

- 1 Нанесите трубный герметик на резьбу.
- 4 Затяните с крутящим моментом 27,1 Н·м (240 дюймофунтов).
- 5 Затяните с крутящим моментом 40,1–44,6 Н·м (355–395 дюймофунтов).
- 6 Перед сборкой измерительного прибора оберните вокруг него широкий конец ремня. Узкий конец ремня закрепите на разъемном кольце штифта.
- 7 Обратите внимание на ориентацию П-образного уплотнения.
- 8 Затяните с крутящим моментом 3,4–5,6 Н·м (30–50 дюймофунтов).
- 9 Перед сборкой очистите внутреннюю поверхность цилиндра мягкой тканью или аналогичным материалом.
- 10 Затяните цилиндр (918) вручную и проследите, чтобы он достиг дна корпуса (901). Вывинтите цилиндр (918) менее чем на 1/2 оборота. Установите на место штифт (908).
- 11 Выполните прессовую посадку шарикоподшипников.
- 12 Соедините поршневой шток (910) с верхним рычагом (926) и затяните с крутящим моментом 9,0–11,3 Н·м (80–100 дюймофунтов).
- 13 Затяните с крутящим моментом 2,3–6,8 Н·м (20–60 дюймофунтов).
- 14 Установите деталь 902е в деталь 902а.

t128469a

## Список деталей для вспомогательного насоса подачи ВРО 17Н093

Справ. №	Арт.	Описание	Кол-во
901	---	КОРПУС, вспомогательный насос	1
902	24С479	КОМПЛЕКТ, патрон, FRP	1
902a	---	ПАТРОН, вспомогательного насоса	1
902b†	---	ШАРИКОПОДШИПНИК, патрон	1
902d†	---	ГРЯЗЕСЪЕМНИК, фетровый, поршневого штока	1
902e✿	16P186	САЛЬНИКОВОЕ УПЛОТНЕНИЕ, защелкивающееся, патрон	1
902f✿	16A981	САЛЬНИКОВОЕ УПЛОТНЕНИЕ, вспомогательного насоса, для отвода жидкости	2
902g✿	123556	УПЛОТНИТЕЛЬНОЕ КОЛЬЦО КРУГЛОГО СЕЧЕНИЯ, силиконовое, № 016	1
903	17Н096	КОМПЛЕКТ, ремонтный, дренажный клапан	1
904	114708	ПРУЖИНА, сжатия	1
905	15G563	РУКОЯТКА	1
906	112309	ГАЙКА	1
907	113641	ИЗМЕРИТЕЛЬНЫЙ ПРИБОР, давления жидкости	1
908	123595	ШТИФТ, быстросъемный	1
909	124193	КАБЕЛЬ, ремень, 12,7 см	1
910	16N964	ШТОК, поршневой, для вспомогательного насоса (включает также поз. 919, 920 и инструмент 16D007)	1
911	123636	ПРУЖИНА, картер раздаточной коробки	1
912	128930	ШАРИК, 5 мм	1
914	16K960	КАРТЕР, раздаточная коробка, протравленный	1
915	LPA-126	САЛЬНИКОВОЕ УПЛОТНЕНИЕ, радиальное	1
916	LPA-127	НАПРАВЛЯЮЩАЯ, поршня	1
917	16A666	КРЫШКА, картер раздаточной коробки	1
918	17J960	ЦИЛИНДР, вспомогательного насоса	1
919✿‡	CJ-143	УПЛОТНИТЕЛЬНОЕ КОЛЬЦО КРУГЛОГО СЕЧЕНИЯ, силиконовое, 2-014	2
920✿‡	124061	КОЛЬЦО, опорное, внутр. диам. 0,518, ширина 0,053	2
921	LPA-144	ГАЙКА, стопорная	1
922	16N976	КОРПУС, впускной, вспомогательный	1
923‡	---	СЕДЛО, шарового клапана, диам. 7/16	1
924	---	ШАРИКОПОДШИПНИК, фланцевый, внутр. диам. 0,375	2
925	LPA-134-02	ШАРИК, сферический	1
926	16N617	КОМПЛЕКТ, ремонтный, вилка насоса катализатора	1
927	128823	ПРУЖИНА, впускной запорной арматуры, вспомогательного насоса	1
930	114339	ФИТИНГ, муфта, шарнирное соединение, 1/4 NPT	1
932	123628	ФИТИНГ, переходник, 1/8 NPT – № 4 JIS	1
933	111643	ФИТИНГ, ниппеля, редукционный	1
935	110208	ЗАГЛУШКА, трубная, без головки	2
936	166866	ФИТИНГ, коленчатый, наружный	2
940	24U857	КЛАПАН, шаровой, малого размера; не используется в серии D	1
945	123597	ПЕРЕХОДНИК, 3/8 JIS x 1/4 NPT	1
946	24M692	РАСПОРНАЯ ДЕТАЛЬ, шарового шарнира	1

### Инструменты для монтажа (не показаны).

Инструмент для монтажа седел нижних клапанов 16N966.

Улучшенный инструмент для снятия седел нижних клапанов 24N253 (в комплекте с инструментом для монтажа седел нижних клапанов 16N996).

Инструмент для монтажа уплотнений для отвода жидкости 16N967 ✿.

Инструмент для сборки штоков 16D007 ✿.

--- Не для продажи.

† Детали, доступные в ремонтном комплекте шарикоподшипника и грязесъемника 16P185.

‡ Детали, доступные в ремонтном комплекте нижнего клапана 16N961.

✿ Детали и инструменты, доступные в ремонтном комплекте целевого уплотнения 16N963.

Полный комплект для модернизации 17Н094 включает перечисленные ниже детали.

- Ремонтный комплект нижнего клапана 16N961.
- Ремонтный комплект целевого уплотнения 16N963.
- Комплект для замены нижнего шарового клапана LPA-134-02.
- Шарикоподшипник с фетровым грязесъемником 16P185.
- Поршневое уплотнение LPA-126.
- Направляющая поршня LPA-127.
- Шаровая поршневая запорная арматура 128930.
- Пружина, поршень 123636.

# ФИТИНГИ ВСПОМОГАТЕЛЬНОГО НАСОСА 17H093

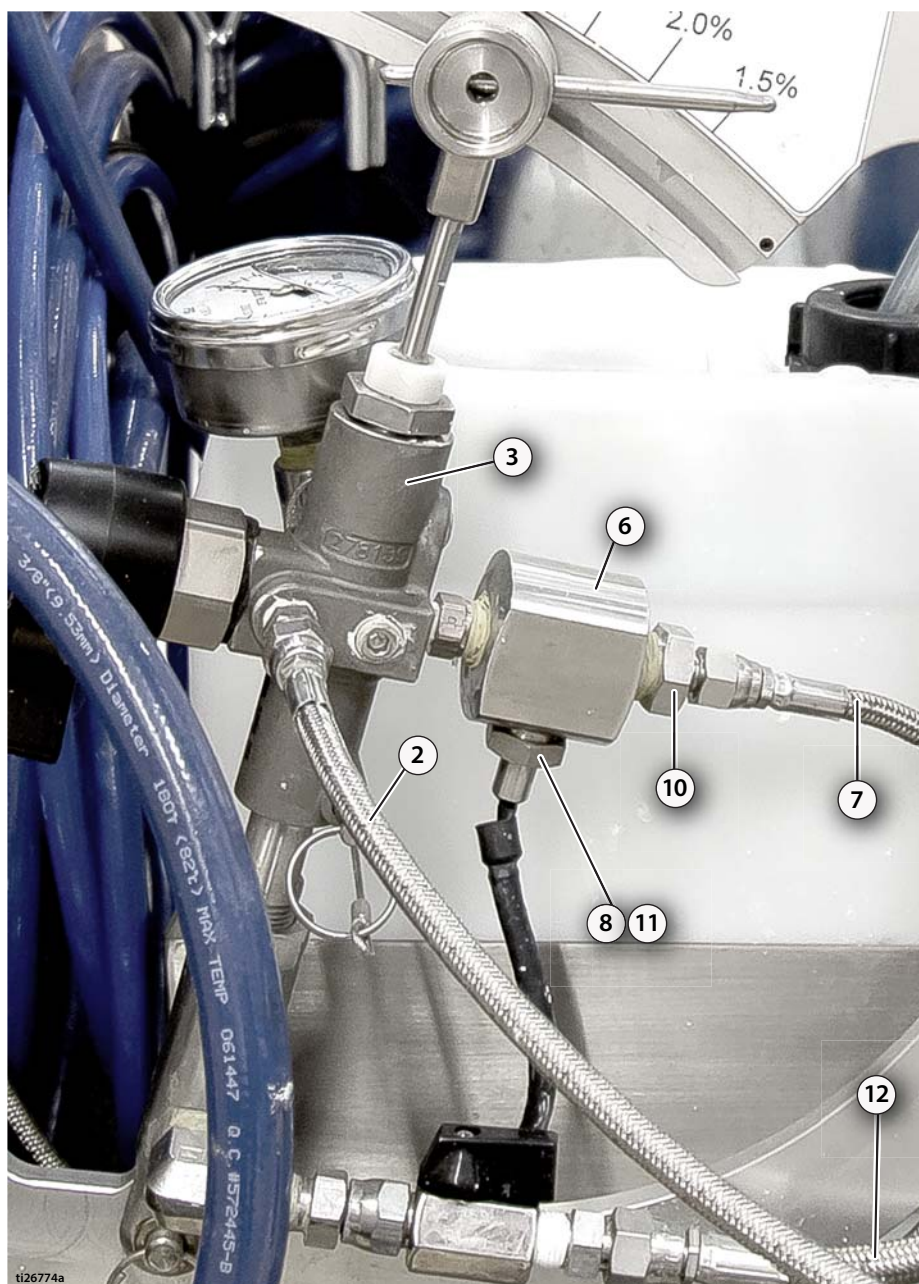

## Справ.

№	Арт.	Описание	Кол-во
2	17K368	ШЛАНГ	1
3	17H093	КОМПЛЕКТ, ремонтный, вспомогательного насос, полный	1
6	16G410	КОЛЛЕКТОР, напорный, датчика	1

## Справ.

№	Арт.	Описание	Кол-во
7	17K367	ШЛАНГ	1
8	15F782	ЖГУТ ПРОВОДОВ, датчик	1
10	128845	ФИТИНГ, 04JIC x 3/8 8NPT	1
11	111457	НАБИВКА, уплотнительное кольцо круглого сечения	1
12	17K369	ШЛАНГ, с оплеткой, впускной	1

## Детали подузла

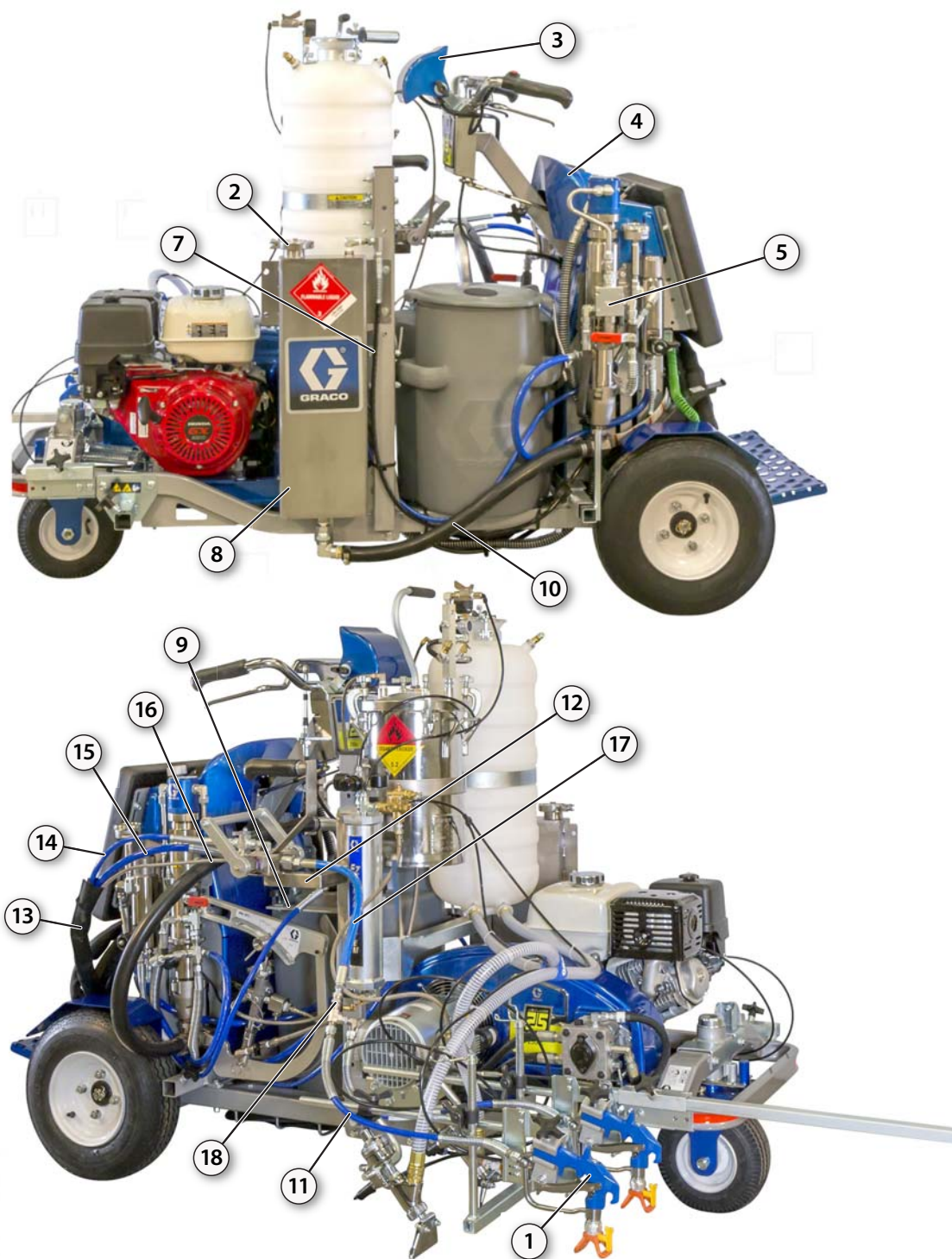

t128473a

**Оборудование показано с установленным комплектом второго пистолета (17K319), предоставляемым в качестве опции.**



## Список деталей подузла

Справ.				Справ.			
№	Арт.	Описание	Кол-во	№	Арт.	Описание	Кол-во
1	289605	ПИСТОЛЕТ, распылительный	1	11	249149	ШЛАНГ, спаренный, 1/4 x 22	1
2	17K362	КОМПЛЕКТ, крышка сапуна, полный	1	12	17K365	КОМПЛЕКТ, скоба, смесительный коллектор, ММА	1
3	17H098	ПАНЕЛЬ, управления, дисплей ММА	1	13	17L565	СОЕДИНИТЕЛЬНАЯ МУФТА, защитная	1
4	17H097	ПАНЕЛЬ, управления, главный экран ММА	1	14	277481	ШЛАНГ, спаренный, 1/4" x 25' (растворитель)	1
5	17K364	КОМПЛЕКТ, регулятор давления	1	15	124884	ШЛАНГ, спаренный, 3/8" x 20 (ММА)	1
7	277198	ШЛАНГ, подачи растворителя, обратный	1	16	17K367	ШЛАНГ (ВРО)	1
8	17K361	КОМПЛЕКТ, сборки бака (включает все фитинги и колпачок)	1	17	17H058	ТРУБКА, смесителя, стационарная, высокого давления	1
9	17K360	КОМПЛЕКТ, скоба бака, ММА	1	18	236987	ШАРНИРНОЕ СОЕДИНЕНИЕ, шланга	1
10	194306	ШЛАНГ, подачи растворителя (обрезать для подгонки)	1				

Не показанные детали см. в руководстве по деталям.

# Бак 236155

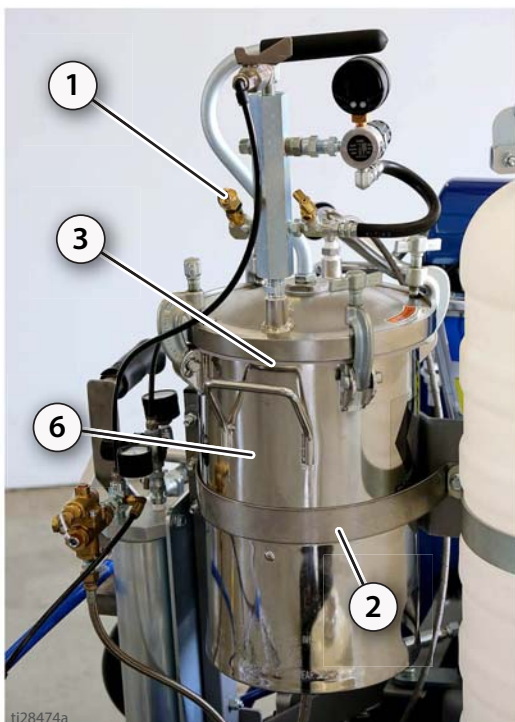

Справ. №	Арт.	Описание	Кол -во
1	117480	КЛАПАН, предохранительный, для сброса давления, 0,18 МПа	1
2	17К363	КОМПЛЕКТ, скоба бака	1
3†	17L555	ПРОКЛАДКА	1
4	17К357	КОМПЛЕКТ, ремонтный, выпускной фитинг	1
5	112100	ПЕРЕХОДНИК, входящий	1

Справ. №	Арт.	Описание	Кол -во
6	236155	БАК, низкого давления	1

† Заменяется раз в год. Храните запасные детали в доступном месте для сокращения времени простоя.

Не перечисленные детали см. в руководстве 308370.

# Технические характеристики

Установка LineLazer V 250MMA 98:2		
	Американская система	Метрическая система
<b>Окружающая среда</b>		
Рабочая температура	32–110 °F	0–43 °C
<b>Размеры</b>		
Высота (с опущенным рулем)	Без упаковки — 55,7 дюйма. В упаковке — 63,5 дюйма	Без упаковки — 141,5 см. В упаковке — 161,3 см
Ширина	Без упаковки — 33,0 дюйма. В упаковке — 45 дюймов	Без упаковки — 83,8 см. В упаковке — 114,3 см
Длина (с опущенной платформой)	Без упаковки — 73,5 дюйма. В упаковке — 78,0 дюйма	Без упаковки — 186,7 см. В упаковке — 198,1 см
Масса (в сухом состоянии, без краски или капель)	Без упаковки — 893 фунта. В упаковке — 1031 фунт	Без упаковки — 405 кг. В упаковке — 468 кг
<b>Емкость</b>		
Бак MMA	15 галлонов	57 л
Нагнетательный бак BPO	2 галлона	7 л
Бак для растворителя	2,3 галлона	7 л
<b>Уровень шума (дБа)</b>		
Звуковая мощность по стандарту ISO 3744.	105,9	
Звуковое давление, измеренное на расстоянии 1 м (3,3 фута).	89,1	
<b>Вибрация (м/с<sup>2</sup>) (ежедневное воздействие — 8 часов)</b>		
Ручной пистолет (по стандарту ISO 5349)	2,4	
Весь корпус (по стандарту ISO 2631)	0,4	
<b>Номинальная мощность (в л. с.)</b>		
Номинальная мощность (в л. с.) по стандарту SAE J1349	11,9 л. с. при 3600 об/мин	8,8 кВт при 3600 об/мин
Максимальная подача	2,5 гал./мин	9,5 л/мин
Максимальный размер наконечника 1 пистолет 2 пистолет	0,055 0,039	
Впускной сетчатый фильтр для краски	16 ячеек на линейный дюйм	1190 микрон
Выпускной сетчатый фильтр для краски	50 ячеек на линейный дюйм	297 микрон
Размер впускного отверстия насоса	1 дюйм NSPM (m)	
Размер выпускного отверстия насоса	3/8 NPT (f)	
Емкость гидравлического резервуара	1,25 галлона	4,73 л
Максимальное гидравлическое давление	1825 фунтов на кв. дюйм	124 бара
Максимальное рабочее давление	3000 фунтов на кв. дюйм	20,7 МПа; 207 бар
Максимальная скорость движения вперед	10 миль/ч	16 км/ч
Максимальная скорость движения назад	6 миль/ч	9,7 км/ч
Электрическая мощность	14 А при 3600 об/мин	
Пусковой аккумулятор	12 В, 33 А•ч, свинцово-кислотный, герметичный	

Детали, контактирующие с жидкостями: ПТФЭ, полиамид, полиуретан, полиэтилен V-Мах, СВМПЭ, фторэластомер, ацеталь, кожа, карбид вольфрама, нержавеющая сталь, хром, никелированная углеродистая сталь, керамика.

## Стандартная гарантия компании Graco

Компания Graco гарантирует, что во всем указанном в этом документе оборудовании, которое произведено компанией Graco и маркировано ее наименованием, на дату его продажи первоначальному покупателю, который приобретает его с целью эксплуатации, отсутствуют дефекты материала и изготовления. За исключением любых специальных, расширенных или ограниченных гарантий, публикуемых компанией Graco, компания обязуется в течение двенадцати месяцев с момента продажи отремонтировать или заменить любую часть оборудования, которая будет признана компанией Graco дефектной. Эта гарантия действительна только в том случае, если оборудование устанавливается, эксплуатируется и обслуживается в соответствии с письменными рекомендациями компании Graco.

Ответственность компании Graco и настоящая гарантия не распространяются на случаи общего износа оборудования, а также на любые неисправности, повреждения или износ, возникшие в результате неправильного монтажа или эксплуатации, абразивного истирания, коррозии, недостаточного или ненадлежащего технического обслуживания оборудования, проявлений халатности, несчастных случаев, внесения изменений в конструкцию оборудования или применения деталей других производителей. Кроме того, компания Graco не несет ответственность в случае неисправной работы, повреждения или износа, вызванных несовместимостью оборудования Graco с конструкциями, принадлежностями, оборудованием или материалами, которые не были предоставлены компанией Graco, а также в случае неправильного проектирования, изготовления, монтажа, эксплуатации или технического обслуживания конструкций, принадлежностей, оборудования или материалов, которые не были предоставлены компанией Graco.

Настоящая гарантия имеет силу при условии предварительно оплаченного возврата оборудования, в котором предполагается наличие дефектов, уполномоченному дистрибьютору компании Graco для проверки заявленных дефектов. В том случае, если наличие дефектов будет подтверждено, компания Graco обязуется бесплатно отремонтировать или заменить любые дефектные детали. Оборудование будет возвращено первоначальному покупателю с предварительной оплатой транспортировки. Если в результате проверки оборудования не будет выявлено никаких дефектов изготовления или материалов, ремонт будет осуществлен по разумной цене, которая может включать стоимость деталей, работ и транспортировки.

**НАСТОЯЩАЯ ГАРАНТИЯ ЯВЛЯЕТСЯ ИСКЛЮЧИТЕЛЬНОЙ И ЗАМЕНЯЕТ ВСЕ ПРОЧИЕ ГАРАНТИИ, ЯВНО ВЫРАЖЕННЫЕ ИЛИ ПОДРАЗУМЕВАЕМЫЕ, ВКЛЮЧАЯ, ПОМИМО ПРОЧЕГО, ГАРАНТИЮ ТОВАРНОГО СОСТОЯНИЯ ИЛИ ГАРАНТИЮ СООТВЕТСТВИЯ КАКОЙ-ЛИБО ОПРЕДЕЛЕННОЙ ЦЕЛИ.**

Указанные выше условия определяют рамки обязательств компании Graco и меры судебной защиты покупателя в случае какого-либо нарушения условий гарантии. Покупатель соглашается с тем, что применение других средств правовой защиты (включая, помимо прочего, случайные или косвенные убытки в связи с упущенной выгодой, упущенными сделками, травмами персонала или порчей имущества, а также любой другой случайный или косвенный урон) невозможно. Все претензии, связанные с нарушением гарантийных обязательств, должны быть предъявлены в течение 2 (двух) лет с момента продажи.

**КОМПАНИЯ GRACO НЕ ПРЕДОСТАВЛЯЕТ НИКАКИХ ГАРАНТИЙ, ЯВНЫХ ИЛИ ПОДРАЗУМЕВАЕМЫХ, ОТНОСИТЕЛЬНО ТОВАРНОГО СОСТОЯНИЯ ИЛИ СООТВЕТСТВИЯ КАКОЙ-ЛИБО ОПРЕДЕЛЕННОЙ ЦЕЛИ В ОТНОШЕНИИ ПРИНАДЛЕЖНОСТЕЙ, ОБОРУДОВАНИЯ, МАТЕРИАЛОВ ИЛИ КОМПОНЕНТОВ, ПРОДАВАЕМЫХ, НО НЕ ПРОИЗВОДИМЫХ КОМПАНИЕЙ GRACO.** На указанные изделия, проданные, но не изготовленные компанией Graco (например, электродвигатели, выключатели, шланги и т. д.), распространяется действие гарантий их изготовителя, если таковые имеются. Компания Graco будет в разумных пределах оказывать покупателю содействие в предъявлении любых претензий в связи с нарушением таких гарантий.

Ни при каких обстоятельствах компания Graco не будет нести ответственность за косвенные, побочные, специальные или случайные убытки, связанные с поставкой компанией Graco описанного в этом документе оборудования или комплектующих, а также с поставкой, работой или использованием любых продаваемых изделий или товаров, на которые распространяется действие настоящего документа, будь то в случае нарушения договора, условий гарантии, халатности со стороны компании Graco или в иных случаях.

## Информация о компании Graco

Самые актуальные сведения о продукции Graco см. на веб-сайте [www.graco.com](http://www.graco.com).

Сведения о патентах см. на веб-сайте [www.graco.com/patents](http://www.graco.com/patents).

**ДЛЯ РАЗМЕЩЕНИЯ ЗАКАЗА** обратитесь к дистрибьютору Graco или позвоните по телефону 1-800-690-2894, чтобы узнать координаты ближайшего дистрибьютора.

Срок Хранения	Неограничен, при условии компоненты заменены согласно графику обслуживания во время хранения и условиям хранения описанным в руководстве по эксплуатации.		
График обслуживания во время хранения	Замена сальников и регулятора давления необходима каждые 5 лет.		
Продолжительность жизни	Продолжительность жизни зависит от условий эксплуатации, используемых материалов, условий хранения и обслуживания. Минимальная продолжительность жизни 25 лет.		
График обслуживания в течении продолжительности жизни	Замена сальников и регулятора давления необходима каждые 5 лет или чаще в зависимости от условий эксплуатации.		
Утилизация	Если распылитель приведен в негодное состояние, он должен быть извлечен из эксплуатации и демонтирован. Компоненты должны быть рассортированы по виду материала и утилизированы. Основные материалы могут быть найдены в графе Материалы Конструкции. Все электронные компоненты соответствуют Директиве RoHS и должны быть утилизированы в соответствующем порядке.		
Грасочетырехсимвольный код даты	Месяц (первый символ)	Год (2й и 3й символы)	Серия (4й символ)
Пример: A16A	A = Январь	16 = 2016	A = Серия
Пример: L16A	L = Декабрь	16 = 2016	A = Серия

*Все письменные и визуальные данные, содержащиеся в настоящем документе, отражают новейшую информацию об изделии, имеющуюся на момент публикации.*

*Компания Graco оставляет за собой право вносить изменения в любой момент без уведомления.*

Перевод оригинальных инструкций. This manual contains Russian. MM 3A3111

**Graco Headquarters:** Minneapolis

**International Offices:** Belgium, China, Japan, Korea

**GRACO INC. AND SUBSIDIARIES • P.O. BOX 1441 • MINNEAPOLIS MN 55440-1441 • USA**

© Graco Inc., 2015. Все производственные объекты компании Graco зарегистрированы согласно стандарту ISO 9001.

[www.graco.com](http://www.graco.com)

Редакция D, август 2016